



深圳市世纪双赢电子有限公司

SHENZHEN TWOGAIN ELECTRONICS CO.,LTD

专业、创新、双赢

Professional Innovation Win-win

利益均沾»互利互惠»力创双赢

Quality first,A win-win situation,Easy to operction

深圳市世纪双赢电子有限公司



深圳市世纪双赢电子有限公司

深圳市世纪双赢电子有限公司成立于2006年,位于深圳,集研发、生产、销售于一体高科技企业,公司自主研发团队由射频工程师、硬件工程师、软件工程师、调试工程师组成,在LED领域具有强大的研发能力和丰富系统实践经验。

公司产品拥有自主的知识产权,产品包含DMX LED驱动、无线LED驱动、0-10V调光系统产品,组成智能联物系统。产品广泛应用酒店照明、办公照明、大型商超照明、工厂照明、楼宇亮化、以及路桥亮化等领域。

公司以优质的品质和完善的售后服务畅销国内、欧美、东南亚、中东等世界各地

公司理念:匠心、创新
感恩、共赢



商标与专利证书

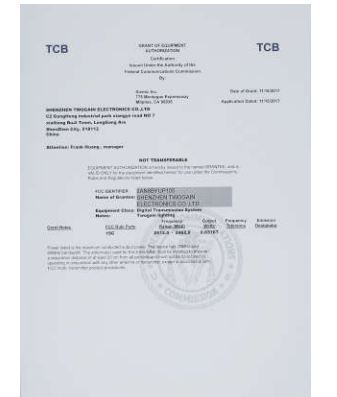
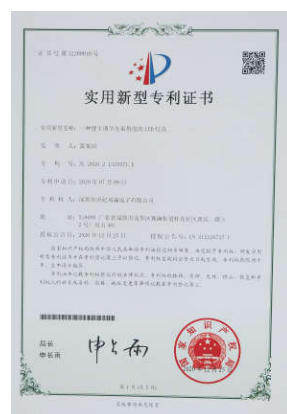

索引

高压输入和低压输入 DMX系列产品

DMX全自动解码器60W系列	-----	01
DMX全自动解码器150W系列	-----	02
DMX全自动解码器320W系列	-----	03
DMX全自动解码器600W系列	-----	04
全自动DMX接线方法	-----	05
编辑地址DMX解码器60W系列	-----	06
编辑地址DMX解码器150W系列	-----	07
编辑地址DMX解码器320W系列	-----	08
编辑地址DMX解码器600W系列	-----	09
RDM解码器 60W-150W系列	-----	10
RDM解码器 320W-600W系列	-----	11
DMX恒压解码器	-----	12
DMX写码器	-----	13
DMX信号放大器	-----	14
DMX转SPI信号解码器	-----	15
DMX512 主控制器	-----	16
DMX恒流解码器	-----	17

高压输入LED电源

20W及40W标准电源	-----	18
60W及150W标准电源	-----	19
60W-600W 标准电源	-----	20

调光电源系列

调光控制器	-----	21
0-10V调光60W-600W系列	-----	22
0-10V调光20W及40W	-----	23

智能控制及智能电源系列

20W及40W无线LED驱动	-----	24
60W及150W无线LED驱动	-----	25
WiFi控制器	-----	26
EasySmart控制器	-----	27
恒压控制器	-----	28
调色温控制器	-----	29
T16遥控器	-----	30
T06及RF24遥控器	-----	31
118系列遥控器	-----	32
86系列遥控器	-----	33
智能筒灯	-----	34
86系列夜灯	-----	35
智能灯泡	-----	36

LED灯具

单色灯带	-----	37
双色灯带	-----	38
单色霓虹灯带	-----	39
双色霓虹灯带	-----	40
单色线性灯条	-----	41
双色线性灯条	-----	42

全自动DMX地址 -60W解码器系列



参数描述

- 输入电压90~305VAC
- 铝外壳,防水等级IP67/IP65
- 保护:短路、过温、过流保护,可自行恢复
- 输入信号DMX512/1990
- DMX512解码器-全自动地址
自动识DMX信号输入输出, DMX信号放大
- **输出类型:** 60W 恒流限压型(驱动恒流LED灯具)
60W 恒压限流型(驱动恒压LED灯具)
- 工作温度: -40~+60°C
- 工作湿度: 20~95 RH
- 质保: 5年
- 尺寸(长*宽*高): 247*48*32mm

应用范围

- LED 街道灯
- LED 工矿灯
- LED 球场灯
- LED 植物灯
- LED 灯带
- LED 线性灯条



型号		输出功率	输出类型	输出电压	输出电流	LED类型	LED输出接口	净重 g
1	TG-AC60H-DMX24H01(DIM)	60W	CV.	24V	2.5A	单色恒压	LED+,LED-	895 ±50
2	TG-AC60H-DMX24H02(CCT)		CV.	24V	2.5A	双色恒压	LED+,OUT1,OUT2	
3	TG-AC60H-DMX24H03(RGB)		CV.	24V	2.5A	RGB 恒压	LED+,R,G,B	
4	TG-AC60H-DMX24H04(DIM)		CC.	16~24V	2.5A	单色恒流	LED+,LED-	
5	TG-AC60H-DMX24H05(CCT)		CC.	16~24V	2.5A	双色恒流	LED+,OUT1,OUT2	
6	TG-AC60H-DMX48H01(DIM)		CV.	48V	1.25A	单色恒压	LED+,LED-	
7	TG-AC60H-DMX48H02(CCT)		CV.	48V	1.25A	双色恒压	LED+,OUT1,OUT2	
8	TG-AC60H-DMX48H03(RGB)		CV.	48V	1.25A	RGB 恒压	LED+,R,G,B	
9	TG-AC60H-DMX48H04(DIM)		CC.	40~48V	1.25A	单色恒流	LED+,LED-	
10	TG-AC60H-DMX48H05(CCT)		CC.	40~48V	1.25A	双色恒流	LED+,OUT1,OUT2	

全自动DMX地址 -150W解码器系列



参数描述

- 输入电压90~305VAC
- 铝外壳,防水等级IP67/IP65
- 保护: 短路、过温、过流保护,可自行恢复
- 输入信号DMX512/1990
- DMX512解码器-全自动地址
自动识DMX信号输入输出, DMX信号放大
- **输出类型:** 150W 恒流限压型(驱动恒流LED灯具)
150W 恒压限流型(驱动恒压LED灯具)
- 工作温度: -40~+60°C
- 工作湿度: 20~95 RH
- 质保: 5年
- 尺寸(长*宽*高):222*68*44mm

应用范围

- LED 街道灯
- LED 工矿灯
- LED 球场灯
- LED 植物灯
- LED 灯带
- LED 线性灯条



型号		输出功率	输出类型	输出电压	输出电流	LED类型	LED输出接口	净重 g
1	TG-AC150H-DMX24H01(DIM)	150W	CV.	24V	6.25A	单色恒压	LED+,LED-	1192 ±100
2	TG-AC150H-DMX24H02(CCT)		CV.	24V	6.25A	双色恒压	LED+,OUT1,OUT2	
3	TG-AC150H-DMX24H03(RGB)		CV.	24V	6.25A	RGB恒压	LED+,R,G,B	
4	TG-AC150H-DMX24H04(DIM)		CC.	16~24V	6.25A	单色恒流	LED+,LED-	
5	TG-AC150H-DMX24H05(CCT)		CC.	16~24V	6.25A	双色恒流	LED+,OUT1,OUT2	
6	TG-AC150H-DMX48H01(DIM)		CV.	48V	3.125A	单色恒压	LED+,LED-	
7	TG-AC150H-DMX48H02(CCT)		CV.	48V	3.125A	双色恒压	LED+,OUT1,OUT2	
8	TG-AC150H-DMX48H03(RGB)		CV.	48V	3.125A	RGB恒压	LED+,R,G,B	
9	TG-AC150H-DMX48H04(DIM)		CC.	40~48V	3.125A	单色恒流	LED+,LED-	
10	TG-AC150H-DMX48H05(CCT)		CC.	40~48V	3.125A	双色恒流	LED+,OUT1,OUT2	

全自动DMX地址 -320W解码器系列



参数描述

- 输入电压90~305VAC ,
- 铝外壳,防水等级IP67/IP65
- 保护:短路、过温、过流保护,可自行恢复
- 输入信号DMX512/1990
- DMX512解码器-全自动地址
自动识DMX信号输入输出, DMX信号放大
- **输出类型:** 320W 恒流限压型(驱动恒流LED灯具)
320W 恒压限流型(驱动恒压LED灯具)
- 工作温度 -40~+60°C
- 工作湿度 20~95 RH
- 质保: 5年
- 尺寸(长*宽*高): 258*91.6*49.5mm

应用范围

- LED 街道灯
- LED 工矿灯
- LED 球场灯
- LED 植物灯
- LED 灯带
- LED 线性灯条

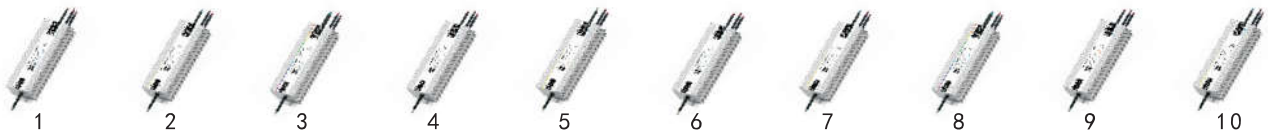

型号	输出功率	输出类型	输出电压	输出电流	LED类型	LED输出接口	净重 g
1 TG-AC320H-DMX24H01(DIM)	320W	CV.	24V	13.3A	单色恒压	LED+,LED-	1970 ±100
2 TG-AC320H-DMX24H02(CCT)		CV.	24V	13.3A	双色恒压	LED+,OUT1,OUT2	
3 TG-AC320H-DMX24H03(RGB)		CV.	24V	13.3A	RGB恒压	LED+,R,G,B	
4 TG-AC320H-DMX24H04(DIM)		CC.	16~24V	13.3A	单色恒流	LED+,LED-	
5 TG-AC320H-DMX24H05(CCT)		CC.	16~24V	13.3A	双色恒流	LED+,OUT1,OUT2	
6 TG-AC320H-DMX48H01(DIM)		CV.	48V	6.65A	单色恒压	LED+,LED-	
7 TG-AC320H-DMX48H02(CCT)		CV.	48V	6.65A	双色恒压	LED+,OUT1,OUT2	
8 TG-AC320H-DMX48H03(RGB)		CV.	48V	6.65A	RGB恒压	LED+,R,G,B	
9 TG-AC320H-DMX48H04(DIM)		CC.	40~48V	6.65A	单色恒流	LED+,LED-	
10 TG-AC320H-DMX48H05(CCT)		CC.	40~48V	6.65A	双色恒流	LED+,OUT1,OUT2	

全自动DMX地址 -600W解码器系列



参数描述

- 输入电压90~305VAC
- 铝外壳,防水等级IP67/IP65
- 保护:短路、过温、过流保护,可自行恢复
- 输入信号DMX512/1990
- DMX512解码器-全自动地址
自动识DMX信号输入输出, DMX信号放大
- **输出类型:** 600W 恒流限压型(驱动恒流LED灯具)
600W 恒压限流型(驱动恒压LED灯具)
- 工作温度: -40~+60°C
- 工作湿度: 20~95 RH
- 质保: 5年
- 尺寸(长*宽*高): 273*129*45.8mm

应用范围

- LED 街道灯
- LED 工矿灯
- LED 球场灯
- LED 植物灯
- LED 灯带
- LED 线性灯条



型号		输出功率	输出类型	输出电压	输出电流	LED类型	LED输出接口	净重 g
1	TG-AC600H-DMX24H01(DIM)	600W	CV.	24V	25A	单色恒压	LED+,LED-	2250 ±100
2	TG-AC600H-DMX24H02(CCT)		CV.	24V	25A	双色恒压	LED+,OUT1,OUT2	
3	TG-AC600H-DMX24H03(RGB)		CV.	24V	25A	RGB 恒压	LED+,R,G,B	
4	TG-AC600H-DMX24H04(DIM)		CC.	16~24V	25A	单色恒流	LED+,LED-	
5	TG-AC600H-DMX24H05(CCT)		CC.	16~24V	25A	双色恒流	LED+,OUT1,OUT2	
6	TG-AC600H-DMX48H01(DIM)		CV.	48V	12.5A	单色恒压	LED+,LED-	
7	TG-AC600H-DMX48H02(CCT)		CV.	48V	12.5A	双色恒压	LED+,OUT1,OUT2	
8	TG-AC600H-DMX48H03(RGB)		CV.	48V	12.5A	RGB 恒压	LED+,R,G,B	
9	TG-AC600H-DMX48H04(DIM)		CC.	40~48V	12.5A	单色恒流	LED+,LED-	
10	TG-AC600H-DMX48H05(CCT)		CC.	40~48V	12.5A	双色恒流	LED+,OUT1,OUT2	

Auto DMX address connect method

- Auto assign DMX address
- DMX512/1990 decoder
- Self-identify DMX signal input and output
- DMX decoder is serial connect
- Easy to install decoder

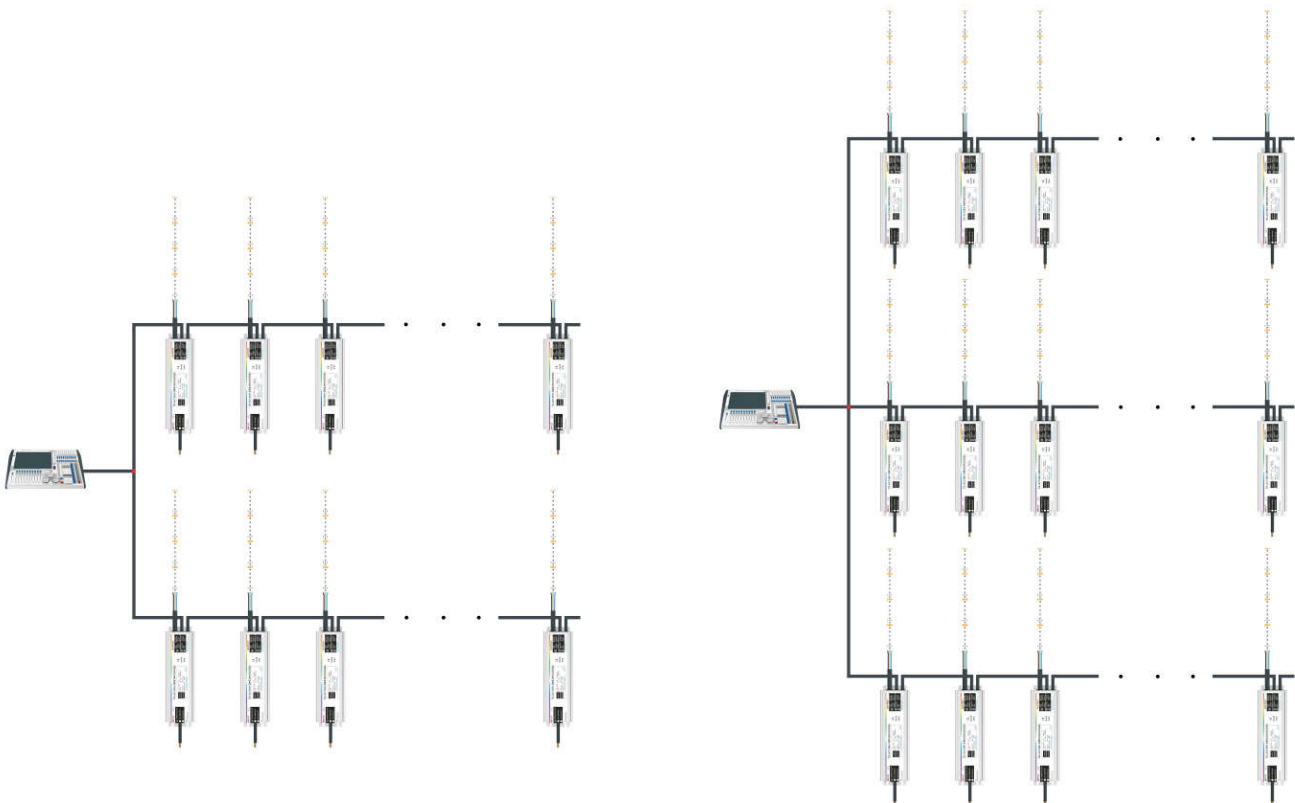
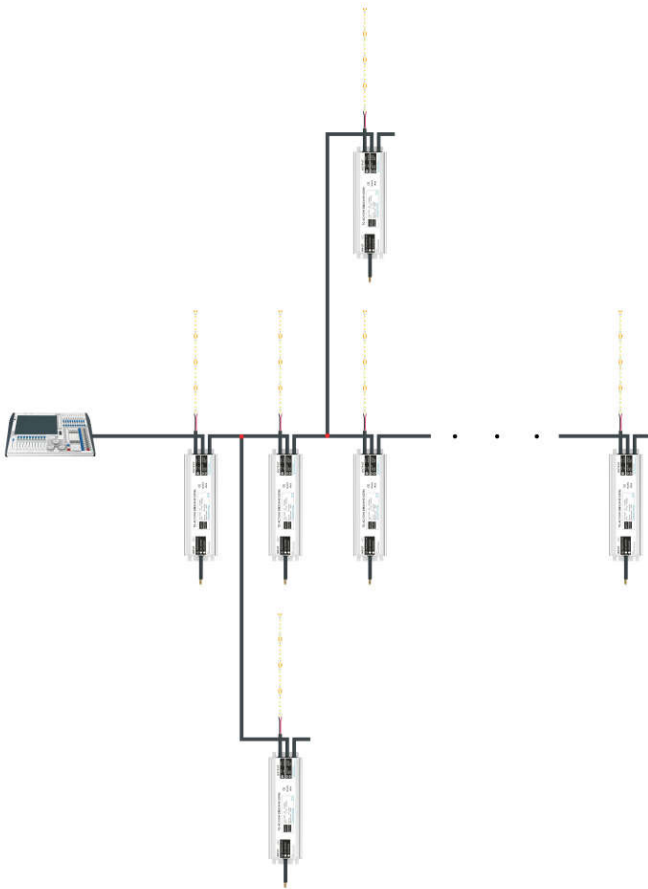

设定DMX地址 -60W解码器系列



参数描述

- 输入电压90~305VAC,
- 铝外壳,防水等级IP67/IP65
- 保护:短路、过温、过流保护,可自行恢复
- 输入信号DMX512/1990
- **DMX写码器设定DMX地址**
- 自动识DMX信号输入和输出, DMX信号放大
- **输出类型:** 60W 恒流限压型(驱动恒流LED灯具)
60W 恒压限流型(驱动恒压LED灯具)
- 工作温度 -40~+60°C
- 工作湿度 20~95 RH
- 质保: 5年
- 尺寸(长*宽*高): 247*48*32mm



应用

- LED 街道灯
- LED 工矿灯
- LED 球场灯
- LED 植物灯
- LED 灯带
- LED 线性灯条

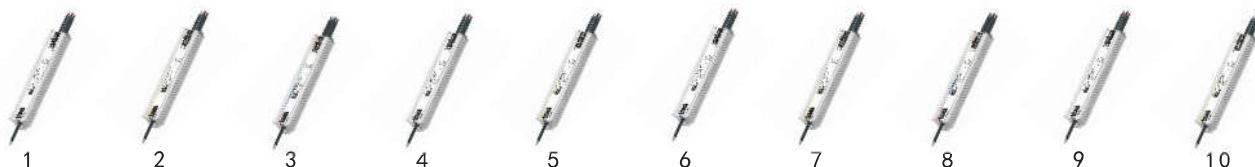

型号		输出功率	输出类型	输出电压	输出电流	LED类型	LED输出接口	净重 g
1	TG-AC60H-DMX-E24H01(DIM)	60W	CV.	24V	2.5A	恒压单色	LED+,LED-	895 ±50
2	TG-AC60H-DMX-E24H02(CCT)		CV.	24V	2.5A	恒压双色	LED+,OUT1,OUT2	
3	TG-AC60H-DMX-E24H03(RGB)		CV.	24V	2.5A	RGB 恒压	LED+,R,G,B	
4	TG-AC60H-DMX-E24H04(DIM)		CC.	16~24V	2.5A	恒流单色	LED+,LED-	
5	TG-AC60H-DMX-E24H05(CCT)		CC.	16~24V	2.5A	恒流双色	LED+,OUT1,OUT2	
6	TG-AC60H-DMX-E48H01(DIM)		CV.	48V	1.25A	恒压单色	LED+,LED-	
7	TG-AC60H-DMX-E48H02(CCT)		CV.	48V	1.25A	恒压双色	LED+,OUT1,OUT2	
8	TG-AC60H-DMX-E48H03(RGB)		CV.	48V	1.25A	RGB恒压	LED+,R,G,B	
9	TG-AC60H-DMX-E48H04(DIM)		CC.	40~48V	1.25A	恒流单色	LED+,LED-	
10	TG-AC60H-DMX-E48H05(CCT)		CC.	40~48V	1.25A	恒流双色	LED+,OUT1,OUT2	

设定DMX地址 -150W解码器系列



参数描述

- 输入电压90~305VAC
- 铝外壳,防水等级IP67/IP65
- 保护:短路、过温、过流保护,可自行恢复
- 输入信号DMX512/1990
- **DMX写码器设定DMX地址**
- 自动识DMX信号输入和输出, DMX信号放大
- **输出类型:** 150W 恒流限压型(驱动恒流LED灯具)
150W 恒压限流型(驱动恒压LED灯具)
- 工作温度: -40~+60°C
- 工作湿度: 20~95 RH
- 质保: 5年
- 尺寸(长*宽*高): 222*68*44mm

应用

- LED 街道灯
- LED 工矿灯
- LED 球场灯
- LED 植物灯
- LED 灯带
- LED 线性灯条

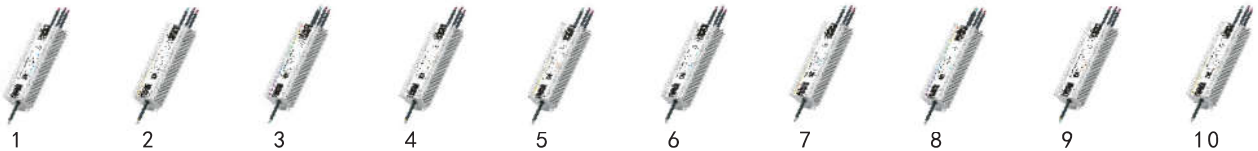

型号		输出功率	输出类型	输出电压	输出电流	LED类型	LED输出接口	净重 g
1	TG-AC150H-DMX-E24H01(DIM)	150W	CV.	24V	6.25A	恒压单色	LED+,LED-	1192 ±100
2	TG-AC150H-DMX-E24H02(CCT)		CV.	24V	6.25A	恒压双色	LED+,OUT1,OUT2	
3	TG-AC150H-DMX-E24H03(RGB)		CV.	24V	6.25A	RGB 恒压	LED+,R,G,B	
4	TG-AC150H-DMX-E24H04(DIM)		CC.	16~24V	6.25A	恒流单色	LED+,LED-	
5	TG-AC150H-DMX-E24H05(CCT)		CC.	16~24V	6.25A	恒流双色	LED+,OUT1,OUT2	
6	TG-AC150H-DMX-E48H01(DIM)		CV.	48V	3.125A	恒压单色	LED+,LED-	
7	TG-AC150H-DMX-E48H02(CCT)		CV.	48V	3.125A	恒压双色	LED+,OUT1,OUT2	
8	TG-AC150H-DMX-E48H03(RGB)		CV.	48V	3.125A	RGB恒压	LED+,R,G,B	
9	TG-AC150H-DMX-E48H04(DIM)		CC.	40~48V	3.125A	恒流单色	LED+,LED-	
10	TG-AC150H-DMX-E48H05(CCT)		CC.	40~48V	3.125A	恒流双色	LED+,OUT1,OUT2	

设定DMX地址 -320W解码器系列



参数描述

- 输入电压90~305VAC,
- 铝外壳,防水等级IP67/IP65
- 保护:短路、过温、过流保护,可自行恢复
- 输入信号DMX512/1990
- **DMX写码器设定DMX地址**
自动识DMX信号输入和输出, DMX信号放大
- **输出类型:** 320W 恒流限压型 (驱动恒流LED灯具)
320W 恒压限流型 (驱动恒压LED灯具)
- 工作温度 -40~+60°C
- 工作湿度 20~95 RH
- 质保: 5年
- 尺寸(长*宽*高):258*91.6*49.5mm

应用

- LED 街道灯
- LED 工矿灯
- LED 球场灯
- LED 植物灯
- LED 灯带
- LED 线性灯条



型号	输出功率	输出类型	输出电压	输出电流	LED类型	LED输出接口	净重 g
1 TG-AC320H-DMX-E24H01(DIM)	320W	CV.	24V	13.3A	恒压单色	LED+,LED-	1970 ±100
2 TG-AC320H-DMX-E24H02(CCT)		CV.	24V	13.3A	恒压双色	LED+,OUT1,OUT2	
3 TG-AC320H-DMX-E24H03(RGB)		CV.	24V	13.3A	RGB恒压	LED+,R,G,B	
4 TG-AC320H-DMX-E24H04(DIM)		CC.	16~24V	13.3A	恒流单色	LED+,LED-	
5 TG-AC320H-DMX-E24H05(CCT)		CC.	16~24V	13.3A	恒流双色	LED+,OUT1,OUT2	
6 TG-AC320H-DMX-E48H01(DIM)		CV.	48V	6.65A	恒压单色	LED+,LED-	
7 TG-AC320H-DMX-E48H02(CCT)		CV.	48V	6.65A	恒压双色	LED+,OUT1,OUT2	
8 TG-AC320H-DMX-E48H03(RGB)		CV.	48V	6.65A	RGB恒压	LED+,R,G,B	
9 TG-AC320H-DMX-E48H04(DIM)		CC.	40~48V	6.65A	恒流单色	LED+,LED-	
10 TG-AC320H-DMX-E48H05(CCT)		CC.	40~48V	6.65A	恒流双色	LED+,OUT1,OUT2	

设定DMX地址 -600W解码器系列



参数描述

- 输入电压90~305VAC,
- 铝外壳,防水等级IP67/IP65
- 保护:短路、过温、过流保护,可自行恢复
- 输入信号DMX512/1990
- **DMX写码器设定DMX地址**
- 自动识DMX信号输入和输出, DMX信号放大
- **输出类型:** 600W 恒流限压型(驱动恒流LED灯具)
600W 恒压限流型(驱动恒压LED灯具)
- 工作温度 -40~+60℃
- 工作湿度 20~95 RH
- 质保: 5年
- 尺寸(长*宽*高):273*129*45.8mm



应用

- LED 街道灯
- LED 工矿灯
- LED 球场灯
- LED 植物灯
- LED 灯带
- LED 线性灯条

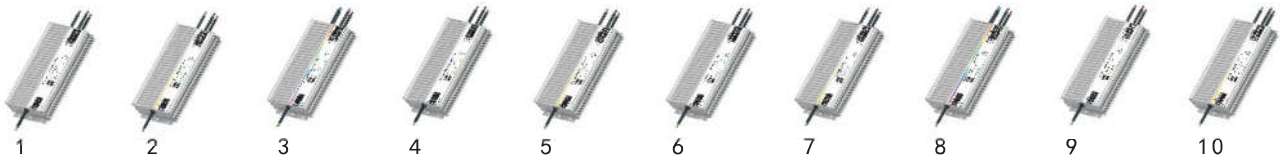

型号		输出功率	输出类型	输出电压	输出电流	LED类型	LED输出接口	净重 g
1	TG-AC600H-DMX-E24H01(DIM)	600W	CV.	24V	25A	恒压单色	LED+,LED-	2250 ±100
2	TG-AC600H-DMX-E24H02(CCT)		CV.	24V	25A	恒压双色	LED+,OUT1,OUT2	
3	TG-AC600H-DMX-E24H03(RGB)		CV.	24V	25A	RGB color	LED+,R,G,B	
4	TG-AC600H-DMX-E24H04(DIM)		CC.	16~24V	25A	恒流恒压	LED+,LED-	
5	TG-AC600H-DMX-E24H05(CCT)		CC.	16~24V	25A	恒流双色	LED+,OUT1,OUT2	
6	TG-AC600H-DMX-E48H01(DIM)		CV.	48V	12.5A	恒压单色	LED+,LED-	
7	TG-AC600H-DMX-E48H02(CCT)		CV.	48V	12.5A	恒压双色	LED+,OUT1,OUT2	
8	TG-AC600H-DMX-E48H03(RGB)		CV.	48V	12.5A	RGB 恒压	LED+,R,G,B	
9	TG-AC600H-DMX-E48H04(DIM)		CC.	40~48V	12.5A	恒流单色	LED+,LED-	
10	TG-AC600H-DMX-E48H05(CCT)		CC.	40~48V	12.5A	恒流双色	LED+,OUT1,OUT2	

RDM 60W 系列解码器

参数描述

- 输入电压90~305VAC
- 铝外壳, 防水等级: IP67/IP65
- 保护: 短路、过温、过流保护, 可自行恢复
- 输入信号RDM, DMX512/1990
- **输出类型**: 60W 恒压限流型 (驱动恒压LED灯具)
- 工作温度: -40~+60°C.
- 工作湿度: 20~95 RH
- 质保: 5年.
- 尺寸(L*W*H): 247*48*32mm

应用范围

- LED恒压灯具



产品型号	输出功率	输出类型	输出电压	输出电流	LED灯类型	输出接口	重量(g)
1 TG-AC60H-RDM24H01(DIM)	60W	CV.	24V	2.5A	恒压单色	LED+, LED-	895 ±50
2 TG-AC60H-RDM24H02(CCT)		CV.	24V	2.5A	恒压双色	LED+, OUT1, OUT2	
3 TG-AC60H-RDM24H03(RGB)		CV.	24V	2.5A	RGB 恒压	LED+, R, G, B	

RDM 150W 系列解码器

参数描述

- 输入电压90~305VAC
- 铝外壳, 防水等级: IP67/IP65
- 保护: 短路、过温、过流保护, 可自行恢复
- 输入信号RDM, DMX512/1990
- **输出类型**: 150W 恒压限流型 (驱动恒压LED灯具)
- 工作温度: -40~+60°C.
- 工作湿度: 20~95 RH
- 质保: 5年.
- 尺寸(L*W*H): 222*68*44mm

应用范围

- LED恒压灯具



产品型号	输出功率	输出类型	输出电压	输出电流	LED灯类型	输出接口	重量(g)
1 TG-AC150H-RDM24H01(DIM)	150W	CV.	24V	6.25A	恒压单色	LED+, LED-	1195 ±100
2 TG-AC150H-RDM24H02(CCT)		CV.	24V	6.25A	恒压双色	LED+, OUT1, OUT2	
3 TG-AC150H-RDM24H03(RGB)		CV.	24V	6.25A	RGB 恒压	LED+, R, G, B	

RDM 320W 系列解码器

参数描述

- 输入电压90~305VAC
- 铝外壳,防水等级:IP67/IP65
- 保护:短路、过温、过流保护,可自行恢复
- 输入信号RDM,DMX512/1990
- **输出类型**: 320W 恒压限流型(驱动恒压LED灯具)
- 工作温度: -40~+60°C.
- 工作湿度: 20~95 RH
- 质保: 5年.
- 尺寸(L*W*H): 258*91.6*59.5mm

应用范围

- LED恒压灯具

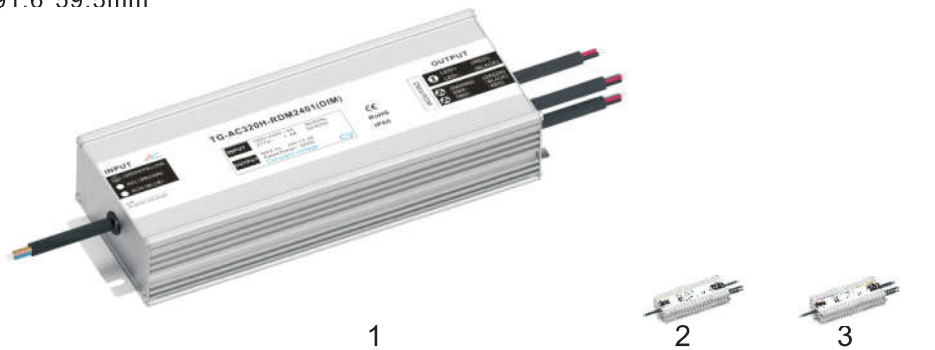

产品型号	输出功率	输出类型	输出电压	输出电流	LED灯类型	输出接口	重量(g)
1 TG-AC320H-RDM24H01(DIM)	320W	CV.	24V	13.3A	恒压单色	LED+,LED-	1970 ±100
2 TG-AC320H-RDM24H02(CCT)		CV.	24V	13.3A	恒压双色	LED+,OUT1,OUT2	
3 TG-AC320H-RDM24H03(RGB)		CV.	24V	13.3A	RGB 恒压	LED+,R,G,B	

RDM 600W 系列解码器

参数描述

- 输入电压90~305VAC
- 铝外壳,防水等级:IP67/IP65
- 保护:短路、过温、过流保护,可自行恢复
- 输入信号RDM,DMX512/1990
- **输出类型**: 600W 恒压限流型(驱动恒压LED灯具)
- 工作温度: -40~+60°C.
- 工作湿度: 20~95 RH
- 质保: 5年.
- 尺寸(L*W*H): 273*129*45.8mm

应用范围

- LED恒压灯具



产品型号	输出功率	输出类型	输出电压	输出电流	LED灯类型	输出接口	重量(g)
1 TG-AC600H-RDM24H01(DIM)	600W	CV.	24V	25A	恒压单色	LED+,LED-	2250 ±100
2 TG-AC600H-RDM24H02(CCT)		CV.	24V	25A	恒压双	LED+,OUT1,OUT2	
3 TG-AC600H-RDM24H03(RGB)		CV.	24V	25A	RGB 恒压	LED+,R,G,B	

DMX512 恒压解码器

- 输入电压: DC5-24V
- 内置渐变, 洗色模式, 调节灯光细腻无频闪。
- 输入信号DMX512
- 带记忆功能。
- 可配合功率放大器使用, 可放大输出功率。
- 灰度级别: 256 X 256 X 256
- 工作温度: -20~55°C
- CE&ROHS。

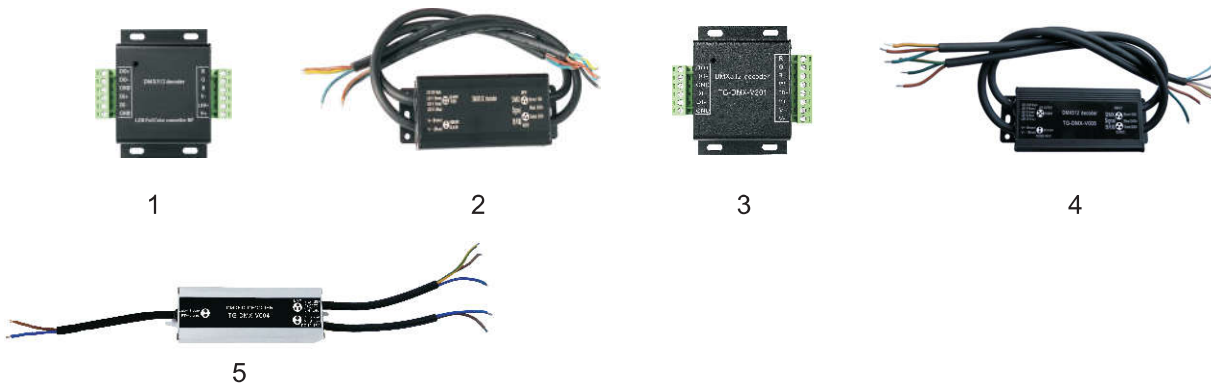

型号	输入电压	输出电流	最大输出功率	防水等级	变化模式	产品尺寸 (长*宽*高) mm	净重 (N.W.) g
1 TG-DXM-V101	DC5-24V	5A X 3(RGB)	360W	-	渐变模式	87*84*25	107
2 TG-DMX-V003	DC5-24V	5A X 3(RGB)	360W	IP65	渐变模式	130*50*24	280
3 TG-DMX-V201	DC5-24V	5A X 4(RGBW)	480W	-	渐变模式	87*84*25	107
4 TG-DMX-V005	DC5-24V	5A X 4(RGBW)	480W	IP65	渐变模式	130*50*24	280
5 TG-DMX-V004	DC5-24V	5A	120W	IP65	渐变模式	102*37*24	164



DMX512 写码器



- 内置3.7V/1000mA锂电池，方便携带
- 最大工作电流为30mA
- 最长工作时间为24个小时
- 充电电压为5V
- 内建充电电路，可用USB或正常充电器充电
- 充电时间最长为6小时
- 带记忆功能
- 产品尺寸: L94 X W58 X H26mm.
- 净重: 112g



DMX写码器写码方式

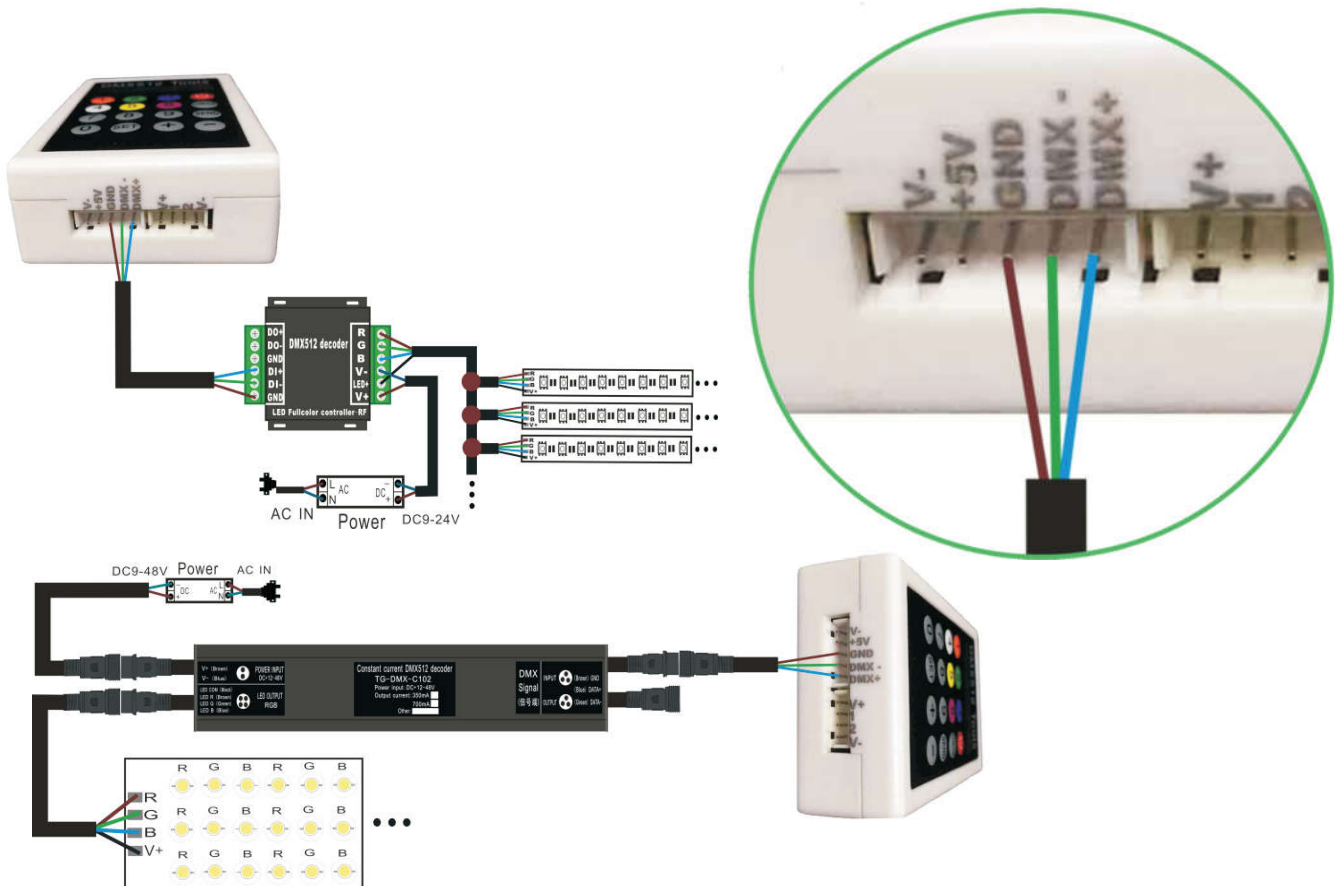

DMX512 信号放大器

- 输入电压DC9-24V/100~265Vac
- DMX512 信号输入,DMX512 信号输出。
- DMX512 信号传输距离300米。
- CE&ROHS。

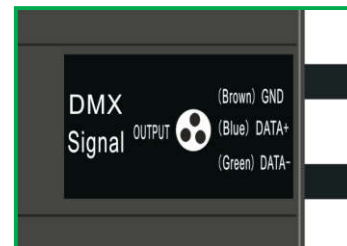

1



2



3



4

型号	输入电压	输入信号	输出信号	防水等级	信号输出通道	产品尺寸 (长*宽*高) mm	净重 (N.W.) g
1 TG-AMP-101	DC9-24V	DMX512	DMX512	-	2CH input 2CH output	87*84*25	105
2 TG-AMP-102	DC9-48V	DMX512	DMX512	IP65	1CH input 1CH output	95*37*24	205
3 TG-AMP-103	DC9-48V	DMX512	DMX512	IP65	1CH input 2CH output	95*37*24	220
4 TG-AC-AMP106	AC100-265V	DMX512	DMX512	IP65	1CH input 1CH output	135*40*40	300

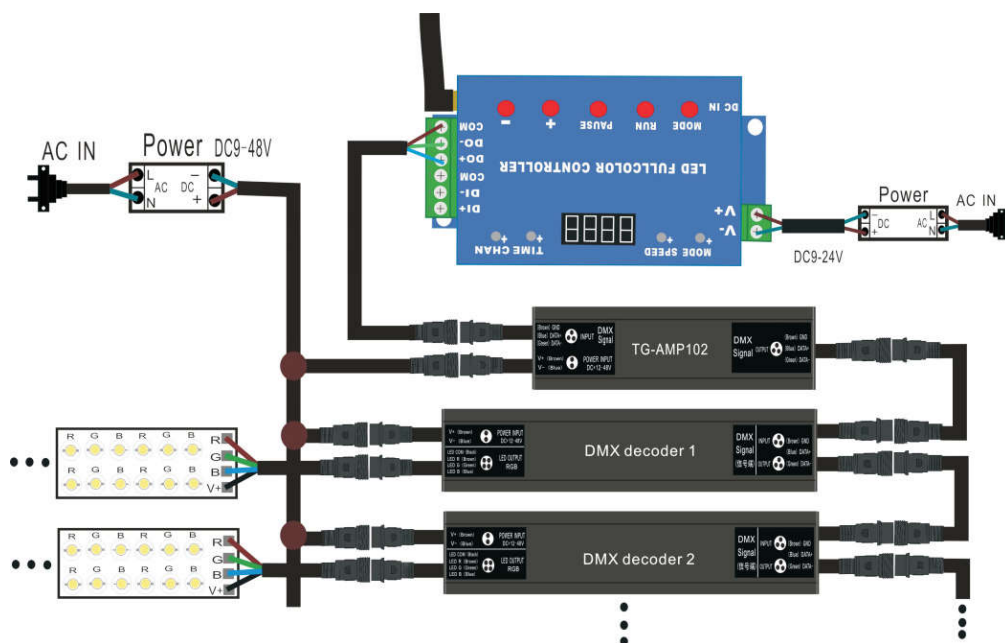

DMX512-SPI 驱动器

- 输入电压DC5-24V
- 内置种变化模式, 调节灯光细腻无频闪。
- 可驱动多款SPI芯片。
- 输入信号DMX512 信号
- 记忆功能。
- DMX512信号转SPI信号输出
- 灰度级别: 256 X 256 X 256
- 工作温度: -20~55°C
- CE&ROHS。



1



2

	1	2
型号	TG-DMX-SPI01	TG-DMX-SPI02
输入电压	DC5V~24V	DC5V~24V
驱动SPI芯片型号	LPD6803, LPD1101, D705, UCS6909, UCS6912	WS2801, TM1803, TM1804, TM1809, TM1812, WS2811, UCS1903, UCS1909, UCS1912, UCS2903, UCS2909, UCS2912, etc
接口	Terminal block	3pin-XLR, Terminal block
变化模式	9	9
功能特点	DMX512/1990 decoder to SPI signal output	
产品尺寸(mm)	L87 X W84 X H25	L126 X W64 X H44
净重(N. W) g	107g	260g

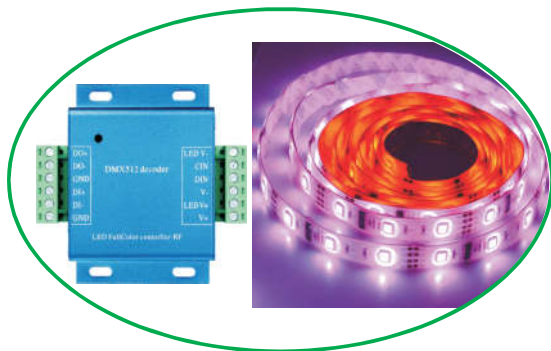

DMX512 主控制器

- 电压输入DC9-24V。
- 输出512组DMX信号。
- 符合DMX512/1990协议。
- 5个功能按键。
- 选配射频遥控器。
- 内置88种变化效果。
- CE&ROHS。

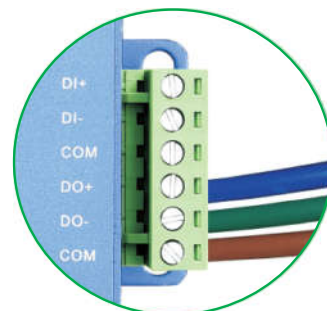

DMX512 Signal output interface

DMX512信号输出

型号	输入电压	输出电流	变化模式	工作频率	遥控距离	工作温度	产品尺寸 (长*宽*高) mm	净重 (N.W.) g
1 TG-DMX2000	DC9-24V	100mA	88	-	-	-20~55°C	139*80*24	209
2 TG-DMX2001	DC9-24V	100mA	88	433MHz	≥35m	-20~55°C	139*80*24	209



DMX512 恒流解码器

- 工作电压:DC9-48V。
- 内置多种变化模式, 调节灯光细腻无频闪。
- 信号输入DMX512
- 带记忆功能。
- 防水结构设计, 标准防水线二芯, 三芯, 四芯线接口。
- 灰度级别: 256 X 256 X 256
- 工作温度: -20~55°C
- CE&ROHS。



1



2



3

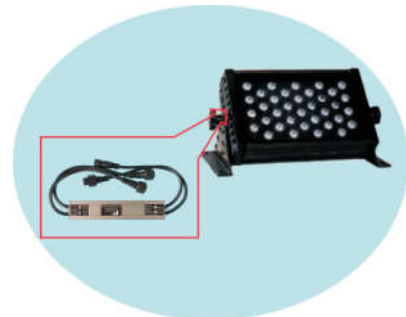

型号	输入电压	输出电流	最大输出功率	防水等级	变化模式	产品尺寸 (长*宽*高) mm	净重 (N.W.) g
1 TG-DXM-C101	DC9-48V	700mA X 3(RGB)	108W	-	渐变模式	87*84*25	107
2 TG-DMX-C102	DC9-48V	700mA X 3(RGB)	108W	Ip65	渐变模式	193*37*23	280
3 TG-DMX-C202	DC9-48V	700mA X 4(RGBW)	144W	Ip65	渐变模式	193*37*23	280

- 输入电压 : AC100~240V
- 输出电压 : DC24~45V
- 输入信号:DMX512
- 内置多种变化效果
- 输出电流: 350mA/700mA
- 输入输出接口: RJ45
- DMX512同步控制
- 灰度级别: 256 X 256 X 256
- 工作温度: -20~55°C
- CR&ROHS



1



2

型号	输入电压	输出电压	输出电流	最大输出功率	输出接口	输出通道	变化模式	产品尺寸 (长*宽*高) mm	净重 (N.W.) g
1 TG-DXM-C08A	AC100-240V	DC5-24V	350mA/700mA	350W	RJ45	8 X RWBW	16	300*175*60	1957
2 TG-DMX-C16A	AC100-240V	DC5-24V	350mA/700mA	700W	RJ45	16 X RWBW	16	300*175*88	3800

20W/40W LED 驱动

型号: TG-AC20-S001



- 输入电压100~240VAC
- 输入频率:50/60Hz
- $pF > 0.93$
- 恒流输出
- 最大输出功率: **20瓦**
- 输出电压 :DC28~48V(空载电压 54V)
- 输出最大电流: 400mA
- 工作温度: -20~+45°C.
- 工作湿度 20~95 RH
- 质保: 5 years.
- 体积(长*宽*高): 150*46*28mm

Vo	CC	1	2	3	4	5
20~48V	150mA					
	200mA	ON				
	250mA	ON	ON			
	300mA	ON	ON	ON		
	350mA	ON	ON	ON	ON	
400mA	ON	ON	ON	ON	ON	

- 应用范围
- 室内办公照明
 - 装饰照明
 - 商业照明
 - 家居照明

型号: TG-AC40-S002



- 输入电压100~240VAC
- 工作频率:50/60Hz
- $pF > 0.93$
- 恒流输出
- 最大输出功率: **40瓦**
- 输出电压:DC28~48V(空载电压 54V)
- 输出电流: 850mA
- 工作温度: -20~+45°C.
- 工作湿度: 20~95 RH
- 质保: 5 年.
- 体积(长*宽*高): 150*46*28mm

Vo	CC	1	2	3	4	5
20~48V	600mA					
	650mA	ON				
	700mA	ON	ON			
	750mA	ON	ON	ON		
	800mA	ON	ON	ON	ON	
850mA	ON	ON	ON	ON	ON	

- 应用范围
- 室内办公照明
 - 装饰照明
 - 商业照明
 - 家居照明

60W/150W LED 驱动电源

- 输入电压90~305VAC , 铝外壳, 防水等级IP65/IP67
- 功率: 60W/150W
- 恒流限压输出
- 输出电流电压可调
- PF>0.98
- 工作温度: -40~+45°C
- 工作湿度: 20~95 RH
- 质保: 5年
- 恒流恒压输出

APPLICATIONS

- LED street lighting
- LED high-bay lighting
- Paking space lighting
- LED greenhouse lighting
- LED flexible strip
- LED linear lighting



1

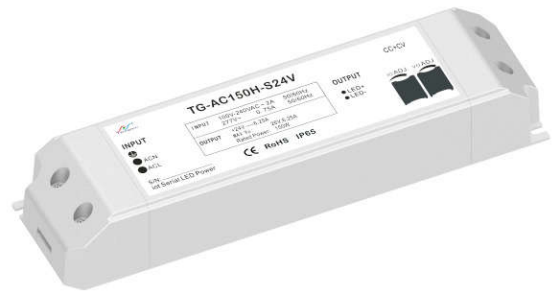

3



2

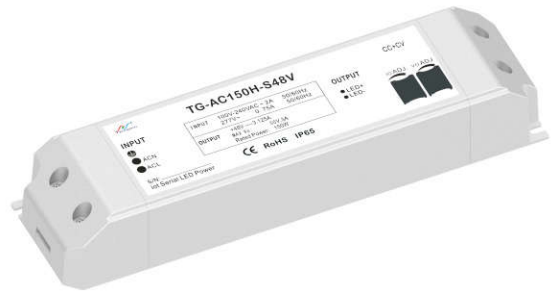

4

产品名称	输出功率	输出方式	输出电压	输出电流	LED类型	输出端口	尺寸 (L*W*H) mm	重量 g
1 TG-AC60H-S24V	60W	CV. +CC	24V	2.5A	单色	LED+,LED-	280*45*31	895
2 TG-AC60H-S48V	60W	CV. +CC	48V	1.25A		LED+,LED-	280*45*31	895
3 TG-AC150H-S24V	150W	CV. +CC	24V	6.25A		LED+,LED-	245*64*40	1195
4 TG-AC150H-S48	150W	CV. +CC	48V	3.125A		LED+,LED-	245*64*40	1195

60W-600W LED 驱动电源



- 输入电压90~305VAC, 铝外壳,防水等级IP67/IP65
- 功率: 60W/150W/320W/600W
- 恒流限压输出
- $\text{pF} > 0.97$
- 工作温度: $-40 \sim +60^{\circ}\text{C}$
- 工作湿度: 20~95 RH
- 质保: 5 年
- 恒流限压输出

APPLICATIONS

- LED 街道灯
- LED 高架灯
- 停车场照明灯
- LED 温室照明灯
- LED 灯带
- LED 线性灯条



型号	输出功率	输出模式	输出电压	输出电流	LED类型	输出接口	体积 (长*宽*高) mm	重量 g
1 TG-AC60H-24A	60W	CV. +CC	24V	2.5A	Single color	LED+,LED-	280*45*31	895
2 TG-AC60H-48A	60W	CV. +CC	48V	1.25A	Single color	LED+,LED-	280*45*31	895
3 TG-AC150H-24A	150W	CV. +CC	24V	6.25A	Single color	LED+,LED-	245*64*40	1195
4 TG-AC150H-48A	150W	CV. +CC	48V	3.125A	Single color	LED+,LED-	245*64*40	1195
5 TG-AC320H-24A	320W	CV. +CC	24V	13.3A	Single color	LED+,LED-	258*91.6*59.5	1970
6 TG-AC320H-48A	320W	CV. +CC	48V	6.7A	Single color	LED+,LED-	258*91.6*59.5	1970
7 TG-AC600H-24A	600W	CV. +CC	24V	25A	Single color	LED+,LED-	273*129*45.8	2250
8 TG-AC600H-48A	600W	CV. +CC	48V	12.5A	Single color	LED+,LED-	273*129*45.8	2250

调光控制器系列

恒压调光器系列

- 铝外壳
- 无线频率433.92MHz
- **工作电压** 恒压调光DC5-24V
- 输出电流: 16A
- 调光接口: 0~10V
- 亮度调节0~100%
- 配套无线遥控器使用
- 自带记忆功能
- 最大功率
- CE & ROHS.

恒流调光器系列

- 铝外壳
- 无线频率433.92MHz
- **工作电压**: 恒流调光DC9-40V
- 工作电流: 350mA/700mA/900mA可选
- 亮度调节0~100%
- 配套无线遥控器使用
- 调光接口: 0-10V
- 自带记忆功能
- CE & ROHS.

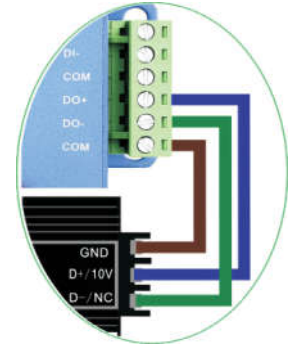

型号	输入电压	输出电流	最大输出功率	工作频率	遥控距离	工作温度	产品尺寸 (长*宽*高) mm	净重 (N.W.) g
1 TG-DIM-V101	DC5-24V	16A	384W	-	-	-20~55°C	113*57*27	136
2 TG-DIM-V102	DC5-24V	16A	384W	433MHz	≥35m	-20~55°C	113*57*27	136
3 TG-DIM-C201	DC9-40V	350mA /700mA	40W	-	-	-20~55°C	113*57*27	136
4 TG-DIM-C202	DC9-40V	/900mA	40W	433MHz	≥35m	-20~55°C	113*57*27	136



0-10V调光系列(60W/150W/320W/600W)

参数描述

- 输入电压90~305VAC, 铝外壳, IP67/IP65
- 60W, 150W, 320W, 600W, 恒流限压
- **三种调光模式**: PWM, 电阻, 0-10V
- 工作温度 -40~+60°C
- 工作湿度 20~95 RH
- 质保: 5 years

应用

- LED 路灯
- LED 工矿灯
- LED 球场灯
- LED 植物灯
- LED 灯带
- LED 线性灯条



型号	输出功率	输出模式	DC电压	输出电流	LED类型	LED输出接口	产品尺寸 (L*W*H)(mm)	净重 g
1 TG-AC60H-24D	60W	CV. +CC	24V	2.5A	恒流/恒压	LED+,LED-	247*48*32	895
2 TG-AC60H-48D	60W	CV. +CC	48V	1.25A	恒流/恒压	LED+,LED-	247*48*32	895
3 TG-AC150H-24D	150W	CV. +CC	24V	6.25A	恒流/恒压	LED+,LED-	222*68*44	1192
4 TG-AC150H-48D	150W	CV. +CC	48V	3.125A	恒流/恒压	LED+,LED-	222*64*44	1192
5 TG-AC320H-24D	320W	CV. +CC	24V	13.3A	恒流/恒压	LED+,LED-	258*91.6*49.5	1970
6 TG-AC320H-48D	320W	CV. +CC	48V	6.7A	恒流/恒压	LED+,LED-	258*91.6*49.5	1970
7 TG-AC600H-24D	600W	CV. +CC	24V	25A	恒流/恒压	LED+,LED-	273*129*45.8	2250
8 TG-AC600H-48D	600W	CV. +CC	48V	12.5A	恒流/恒压	LED+,LED-	273*129*45.8	2250

三合一调光系列20W/40W LED电源

型号: TG-AC20-450D010



- 输入电压:100V~240Vac
- 输入频率:50/60Hz5A
- PF 值>0.93
- 恒流输出
- 输出电压:DC28~48V (空载电压54V)
- 输出电流:280mA/350mA/400mA/450mA
四种输出电流切换
- **最大功率: 20W**
- 体积(长X宽X高): 125X40X25mm
- **三合一调光模式**
 - 1:0~10V
 - 2:电阻调光
 - 3:PWM调光
- 体积(长X宽X高): 125X40X25mm

应用范围

- 室内办公照明
- 装饰照明
- 商业照明
- 家居照明

型号: TG-AC40-850D010



- 输入电压:100V~240Vac
- 输入频率:50/60Hz
- PF 值>0.93
- 恒流输出
- 输出电压:DC28~48V (空载电压54V)
- 输出电流:850mA/750mA/600mA/500mA
四种输出电流切换
- **最大功率: 40W**
- 体积(长X宽X高): 150X46X28mm
- 三合一调光方式
 - 1:0~10V调光
 - 2:电阻调光
 - 3:PWM调光

应用范围

- 室内办公照明
- 装饰照明
- 商业照明
- 家居照明

LED 驱动 09W/20W/40W无线系列

型号: TG-AC09-5C-2.4G

- 输入电压: 100~240VAC
- 输入频率: 50/60Hz
- 最大功率: **9瓦**
- 无线频率: 2.4GHz
- RGBWW LED 驱动 (恒流输出)
- 输出电压: 12~16V
- 输出通道: 5路.
- 工作温度: -20~+45度.
- 工作湿度: 20~95 RH
- 质保: 5年
- 体积(长*宽*高): 125*40*25mm



型号: TG-AC20-450CCT-2.4G

- 输入电压: 100~240VAC
- 输入频率: 50/60Hz
- PF>0.93
- 最大功率: **20瓦**
- 无线频率: 2.4GHz
- 调光调色输出 (恒流输出)
- 输出电压: DC28~48V(空载电压54V)
- 输出通道: 2色.
- 输出电流: 450mA
- 工作温度: -20~+45°C.
- 工作湿度: 20~95 RH
- 质保: 5年.
- 尺寸(长*宽*高): 150*46*28mm



型号: TG-AC40-850CCT-2.4G

- 输入电压: 100~240VAC
- 输入频率: 50/60Hz
- PF>0.93
- 最大功率: **40瓦**
- 无线频率: 2.4GHz
- 调光调色输出 (恒流输出)
- 输出电压: DC28~48V(空载电压54V)
- 输出通道: 2色.
- 输出电流: 850mA
- 工作温度: -20~+45°C.
- 工作湿度: 20~95 RH
- 质保: 5年.
- 尺寸(长*宽*高): 150*46*28mm



应用范围

- 室内办公照明
- 装饰照明
- 商业照明
- 家居照明



60W驱动-无线接收系列

参数描述

- 输入电压90~305VAC
- 2.4G无线接收,接收距离25米以上.
- 输出类型: 恒流限压(恒流灯具驱动)
恒压限流(恒压灯具驱动)
- 过流过温保护
- 工作温度: -40~+60°C.
- 工作湿度 20~95 RH
- 质保: 5 years.
- Size(L*W*H): 280*45*31mm



1



2



3



4



5

型号	输出功率	输出模式	DC 电压	输出电流	LED类型	LED输出接口	净重 g
1 TG-AC60H-RF24S01(DIM)	60W	CV.	24V	2.5A	恒压单色	LED+,LED-	249 ±10
2 TG-AC60H-RF24S02(CCT)		CV.	24V	2.5A	恒压双色	LED+,OUT1,OUT2	
3 TG-AC60H-RF24S03(RGB)		CV.	24V	2.5A	RGB 恒压	LED+,R,G,B	
4 TG-AC60H-RF24S04(DIM)		CC.	16~24V	2.5A	恒流单色	LED+,LED-	
5 TG-AC60H-RF24S05(CCT)		CC.	16~24V	2.5A	恒流双色	LED+,OUT1,OUT2	

150W 驱动-无线接收系列

参数描述

- 输入电压90~305VAC
- 2.4G无线接收,接收距离25米以上.
- 输出类型: 恒流限压(恒流灯具驱动)
恒压限流(恒压灯具驱动)
- 过流过温保护
- 工作温度: -40~+60°C.
- 工作湿度 20~95 RH
- 质保: 5 years.
- Size(L*W*H): 280*64*40mm



1



2



3



4



5

型号	输出功率	输出模式	DC 电压	输出电流	LED类型	LED输出接口	净重 g
1 TG-AC150H-RF24S01(DIM)	150W	CV.	24V	6.25A	恒压单色	LED+,LED-	443 ±20
2 TG-AC150H-RF24S02(CCT)		CV.	24V	6.25A	恒压双色	LED+,OUT1,OUT2	
3 TG-AC150H-RF24S03(RGB)		CV.	24V	6.25A	RGB 恒压	LED+,R,G,B	
4 TG-AC150H-RF24S04(DIM)		CC.	16~24V	6.25A	恒流单色	LED+,LED-	
5 TG-AC150H-RF24S05(CCT)		CC.	16~24V	6.25A	恒流双色	LED+,OUT1,OUT2	

WiFi控制器

- 输入电压DC5V~24V。
- 通过移动设备自带的WiFi功能遥控LED照明产品。
- 支持安卓手机（2.3版本以上）。
- WiFi空旷距离为150米。
- 不用移动设备时,也可选配射频遥控器。
- 工作温度: -20~55°C
- 内置多种变化模式。



型号	输入电压	输出电流	最大输出功率	工作频率	遥控距离	产品尺寸 (长*宽*高) mm	净重 (N.W.) g	
1	TG-WiFi-V103	DC5-24V	7A/CH(RGBW)	672W	2.4G	≥35m	125*70*37	257
2	TG-WiFi-016	DC5-24V	6A/CH(RGB)	360W	2.4G	≥35m	103*50*22	60
3	TG-WiFi-017	DC9-40V	6A/CH(RGBW)	360W	2.4G	≥35m	103*50*22	60
4	TG-WiFi-018	DC9-40V	6A/CH(RGBWW)	360W	2.4G	≥35m	103*50*22	60



 IOS download



 Andriod download

2.4G及WiFi 无线控制器

EasySmart



- 工作电压: DC5V
- 最大功率: 0.5W
- 支持IEEE802.11b/g/n 协议
- WiFi 距离: >50米
- 频率2.4G 距离>30米
- 最大支持 64区
- 安卓系统(4.3版本以上)
- IOS 系统(6.0版本以上)
- 防水等级: IP20
- 工作温度: -20~55°
- 产品尺寸: 110X65X28mm

TG-YUP005



EasySmart App Icon



iOS download



Andriod download



- 1 COLOR
- 2 GROUP
- 3 CT
- 4 DIMMER
- 5 DIY
- 6 FUNCTION
- 7 MUSIC
- 8 TIMER
- 9 DMX
- 10 REMOTER



恒压控制器

- 输入电压: DC5-24V。
- 内置多种变化模式, 调节灯光细腻无频闪。
- 可选配24键或触摸射频遥控器。
- 输入信号: DMX512
- 带记忆功能。
- 可配合功率放大器使用, 可放大输出功率。
- 灰度级别: 256 X 256 X 256
- 工作温度: -20~55°C
- CE&ROHS。



1



2



3



4

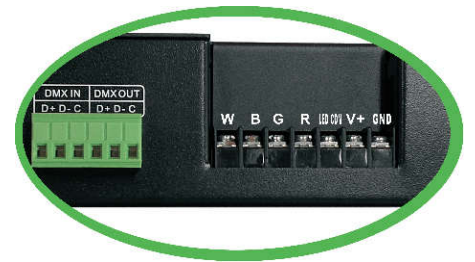

型号	输入电压	输出电流	最大输出功率	频率	遥控距离	变化模式	产品尺寸 (长*宽*高) mm	净重 (N.W.) g
1 TG-V102	DC5-24V	5A X 3(RGB)	360W	IR红外	10m	32	87*84*25	107
2 TG-V103	DC5-24V	5A X 3(RGB)	360W	433MHz	≥35m	32	87*84*25	107
3 TG-V203	DC5-24V	5A X 4(RGBW)	480W	433MHz	≥35m	32	87*84*25	107
4 TG-V104	DC5-24V	8A X 4(RGBW)	768W	433MHz	≥35m	32	180*62*50	308

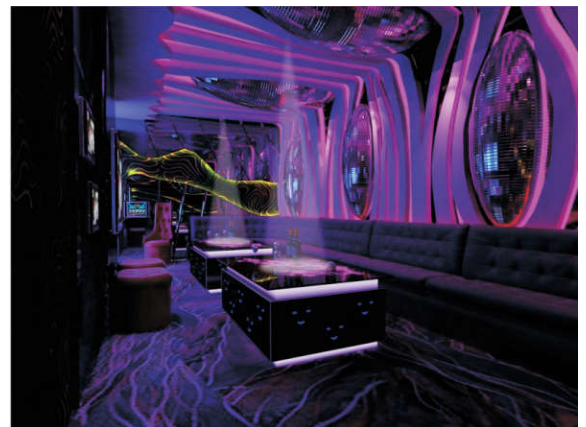
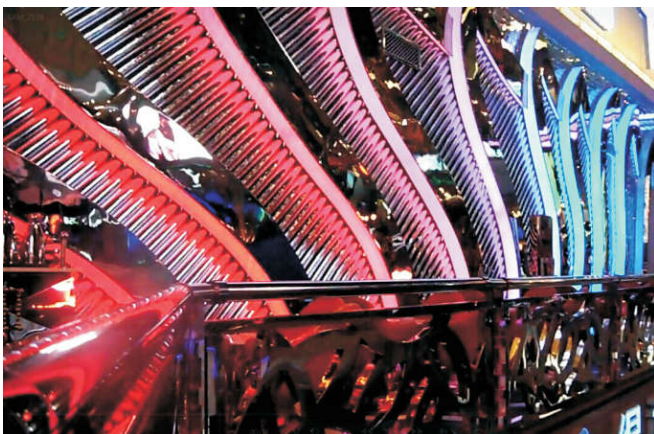

LED 调色温控制器

恒压调色器系列

- 铝外壳
- 无线频率433.92MHz
- **工作电压** 恒压调光DC5-24V
- 输出电流: 8A
- 调光接口: 0~10V
- 亮度调节0~100%
- 配套无线遥控器使用
- 自带记忆功能
- 最大功率
- CE & ROHS.

恒流调色器系列

- 铝外壳
- 无线频率433.92MHz
- **工作电压**: 恒流调光DC9-40V
- **工作电流**: 350mA/700mA **可选**
- 亮度调节0~100%
- 配套无线遥控器使用
- **调光接口**: 0-10V
- 自带记忆功能
- CE & ROHS.



型号	输入电压	输出电流	最大输出功率	工作频率	遥控距离	工作温度	产品尺寸 (长*宽*高) mm	净重 (N.W.) g
1 TG-WR-V301	DC5-24V	8A X 2	384W	433MHz	≥35m	-20~55°C	113*57*27	136
2 TG-WR-C401	DC9-40V	350mA/700mA X 2	56W	433MHz	≥35m	-20~55°C	113*57*27	136



2.4G无线遥控器系列

- 工作电压:DC2.4~3.3V
- 工作电流:<25mA
- 发射频率:2.4GHz
- 发射距离:>35米
- 遥控方式:同步/分区
- 操作方式:触摸操作
- 电池:AAA(7号电池)
- 待机时间:<1年

应用范围

- Twogain任意2.4G LED驱动器



七彩遥控器
T16-01



4区分控七彩遥控器
T16-02



4区分控调光调色遥控器
T16-03



4区分控调光遥控器
T16-04

433MHz无线遥控器系列

- 工作电压:DC2.4~3.3V
- 工作电流:<25mA
- 发射频率:433MHz
- 发射距离:>35米
- 遥控方式:同步/分区
- 操作方式:触摸操作
- 电池:AAA

T06B电池7号

RGB24 电池CR2032

- 待机时间:<6个月

产品类型:

- RGB七彩遥控器
- 调色调光遥控器
- 调光遥控器



RGB24

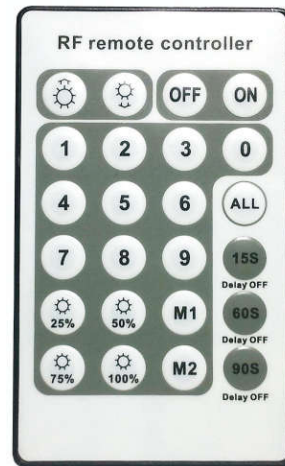

W24



T06B-RGB



T06W-RGB



RW06B-CCT



TW06B-DIM

118 系列 2.4G 无线遥控器



- 工作电压:DC2.4~3.6V
- 工作电流:<25mA
- 发射频率:2.4GHz
- 发射距离:>25米
- 遥控方式:同步/分区
- 操作方式:触摸操作
- 电池: CR2032
- 待机时间:<1年

应用范围

- Twogain任意2.4G LED驱动器
- 无线LED灯具



1



2



3



4



5



6



7



8

产品名称	工作电压	工作电流	无线距离	防水等级	尺寸(mm)	重量(g)
1 TG118W-01DIM	DC2.5-3.6V	25mA	>25米	IP20	120*75*19	91
2 TG118W-04DIM						
3 TG118W-01CT						
4 TG118W-04CT						
5 TG118B-01DIM						
6 TG118B-04DIM						
7 TG118B-01CT						
8 TG118B-04CT						

2.4G无线遥控器系列



- 工作电压:DC2.5~3.6V
- 工作电流:<25mA
- 发射频率:2.4GHz
- 发射距离:>25米
- 遥控方式:同步/分区
- 操作方式:触摸操作
- 电池:CR2032
- 待机时间:<1年

应用范围

- Twogain任意2.4G LED驱动器
- Twogain无线LED灯具



1



2



3



4



5



6

产品型号	工作电压	工作距离	无线距离	防水等级	体积(mm)	重量(g)
1 TG8601W-DIM	DC2.5~3.6V	25mA	>25米	IP20	86X86X41	65.94
2 TG8601W-CT						
3 TG8601W-RGB						
4 TG8601B-DIM						
5 TG8601B-CT						
6 TG8601B-RGB						

智能筒灯系列

- 输入电压: AC85-265V
- 频率: 50~60Hz
- 输出功率: 3W-24W
- 流明值: 70LM/W
- 显色指数: >90
- 色温: 2700K-6500K
- 工作颜色: RGB+CT
- 总流明: 560LM
- 发光角度: >220°
- WiFi 距离: >50米
- 支持 IEEE802.11b/g/n 协议
- 安卓系统(4.3版本以上)
- IOS 系统(6.0版本以上)
- 工作温度: -20~45°
- 防水等级: IP20



	产品名称	尺寸 mm	高度 mm	流明/W mm	功率 W	总流明 lm	色温范围 K
1	TG-D01-05W	Ø100	60	70	5W	350	2700K~6500K
2	TG-D01-07W	Ø109	62	80	7W	490	2700K~6500K
3	TG-D01-09W	Ø118	64	90	9W	630	2700K~6500K
4	TG-D01-12W	Ø147	71	110	12W	840	2700K~6500K
5	TG-D01-15W	Ø181	72	150	15W	1050	2700K~6500K
6	TG-D01-18W	Ø194	72	160	18W	1260	2700K~6500K
7	TG-D01-24W	Ø232	72	205	24W	1680	2700K~6500K

感应灯系列



- 工作电压:DC2.4~3.3V
- 工作电流:<25mA
- 发射频率:2.4GHz
- 发射距离:>25米
- 遥控方式:同步/分区
- 操作方式:触摸操作
- 电池:CR2032
- 待机时间:<1年

应用范围

- 单独感应灯
- Twogain任意2.4G LED驱动器及无线LED灯具



1



2

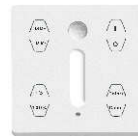

3



4

型号	工作电压	工作电流	感应距离	感应方式	体积(mm)	重量(g)
1 TG8602W-S01	100~265VAC	75mA	7米以上	人体红外感应	86X86X41	65
2 TG8602B-S02						
3 TG8603W-S03						
4 TG8603B-S04						

智能球泡灯系列



YUP005



YUP105



型号	YUP005	YUP105
工作电压:	AC85~265V	AC85~265V
工作频率:	47~63Hz	47~63Hz
输出功率:	8W	8W
光效:	70LM/W	70LM/W
显色指数:	>90	>90
色温:	2700K-6500K	2700K-6500K
类型:	RGB+CT	RGB+CT
流明值:	560LM	560LM
发光角度:	>220°	>220°
无线频率:	2.4GHz	2.4GHz
接收距离:	>30米	>50米
无线标准:	IEEE802.11b/g/n	IEEE802.11b/g/n
软件系统:	Android 4.3以上	IOS 6.0以上
工作温度:	-30~45°C	-30~45°C
防水等级:	IP20	IP20
散热	铝外壳	铝外壳
尺寸:	121X64mm	121X64mm

单色柔性灯带

色温, 功率, 长度, 显指, 均可定制

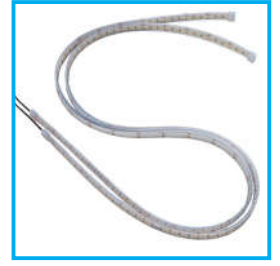
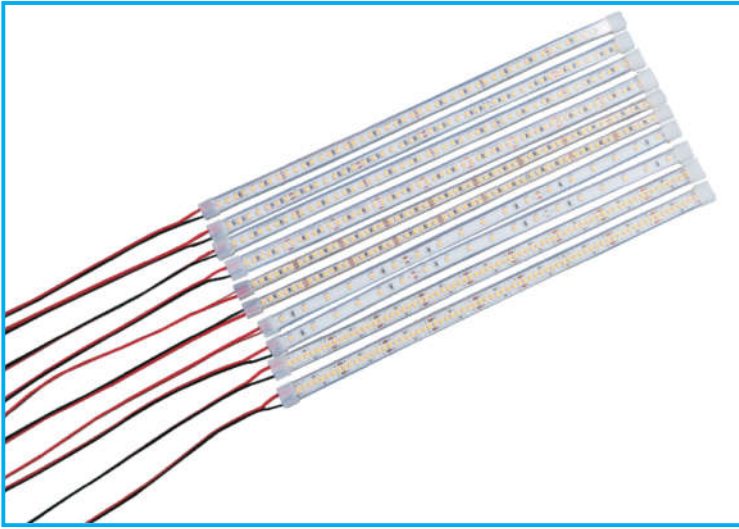

产品命名 TG90-24V60D-2700K-IP20-8mm-2835-4.8W

TG90 24V60D 2700K IP20 8mm 2835 4.8W

- TG=世纪双赢
- 90=显色指数大于90
- 24V=恒压24V
- 60D=60 灯/米
- 2700K= 2700K 色温
- IP20= 防水等级
- 2835=LED 类型
- 4.8W=功率



产品系列		工作电压	色温	LED数量 /米	裁切长度 (mm)	LED 类型	防水等级	功率 瓦/米	PCB 宽度(mm)	P65/IP68 宽度(mm)	长度 /米
1	TG-2835-60LED 系列	12/24	2200K 6500K RED GREEN BLUE	60	100	2835	IP20 IP65 IP68	1~4.8	6/8	8/10	5
2	TG-2835-120LED 系列			120	50	2835		1~9.6	6/8	8/10	
3	TG-2835-140LED 系列			140	50	2835		1~9.6	6/8	8/10	
4	TG-2835-160LED 系列			160	50	2835		1~9.6	6/8	8/10	
5	TG-2835-180LED 系列			180	33.33	2835		1~14	6/8	8/10	
6	TG-2835-240LED 系列			240	25	2835		1~18	10	12	
7	TG-5050-60LED 系列			60	100	5050		1~14	10	12	
8	TG-3014-140LED 系列			140	50	3014		1~9.6	8	10	
9	TG-3014-120LED 侧发光系列			120	50	3014		1~9.6	8/12	10/12	
10	TG-2835-140LED 单灯系列			140	7.15	2835		1~12	8	10	
11	TG-2835-200LED 单灯系列			200	5	2835		1~12	6	8	

注:每系列灯带不超出最大功率, 均可定制

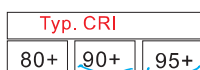
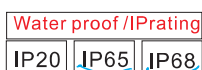

双色柔性灯带

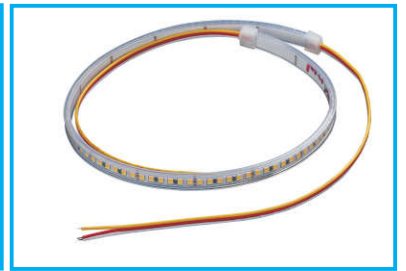
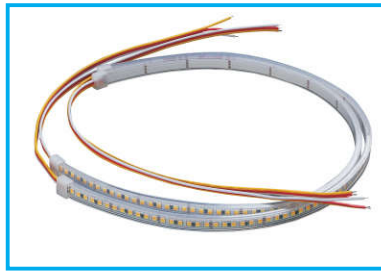
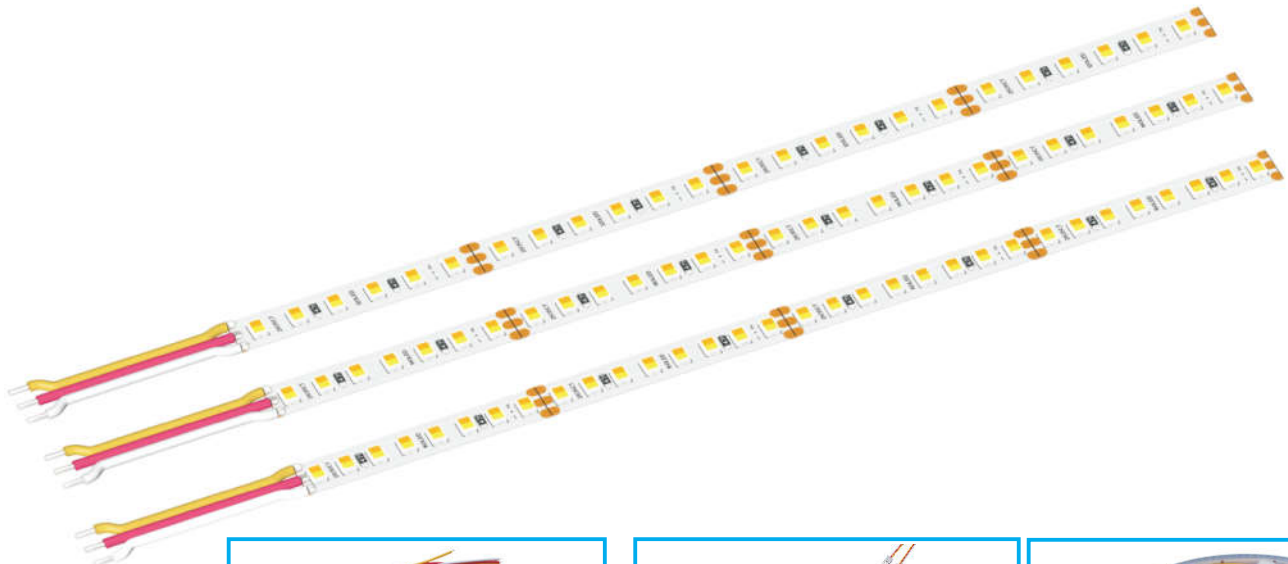

产品命名: TG90-24V60D-2400K-6000K-IP20-8mm-2835-4.8W

TG90	24V60D	2200K	6000K	IP20	8mm	2835	4.8W
------	--------	-------	-------	------	-----	------	------

*色温可定制
*功率可定制
*长度可定制
*显指可定制

- TG=世纪双赢
- 90=显色指数>90
- 24V=恒压24V
- 60D=60 灯/米
- 2200K=2200K 色温1
- 6000K= 6000K 色温2
- IP20= 防水等级
- 2835=LED 类型
- 4.8W=功率



产品系列		工作电压	色温	LED数量/米	裁切长度(mm)	LED类型	防水等级	功率瓦/米	PCB宽度(mm)	IP65/IP68宽度(mm)	长度/盘
1	TG-2835-120LED 双色系列	12/24	2200K 6500K	120	50	2835	IP20 IP65 IP68	1~9.6	6/8	8/10	5
2	TG-2835-140LED 双色系列			140	50	2835		1~9.6	6/8	8/10	
3	TG-2835-160LED 双色系列			160	50	2835		1~9.6	6/8	8/10	
4	TG-2835-180LED 双色系列			180	33.33	2835		1~14	6/8	8/10	
5	TG-2835-240LED 双色系列			240	25	2835		1~18	10	12	
6	TG-5050-60LED 双色系列			60	100	5050		1~14	10	12	

注:双色灯色温可定制,长度可定制



Water proof/IPrating
IP20 IP65 IP68

Typ. CRI
80+ 90+ 95+

SDCM <3

3 YEAR Warranty



单色霓虹灯带

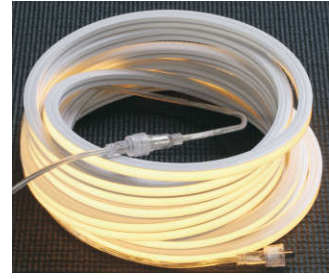
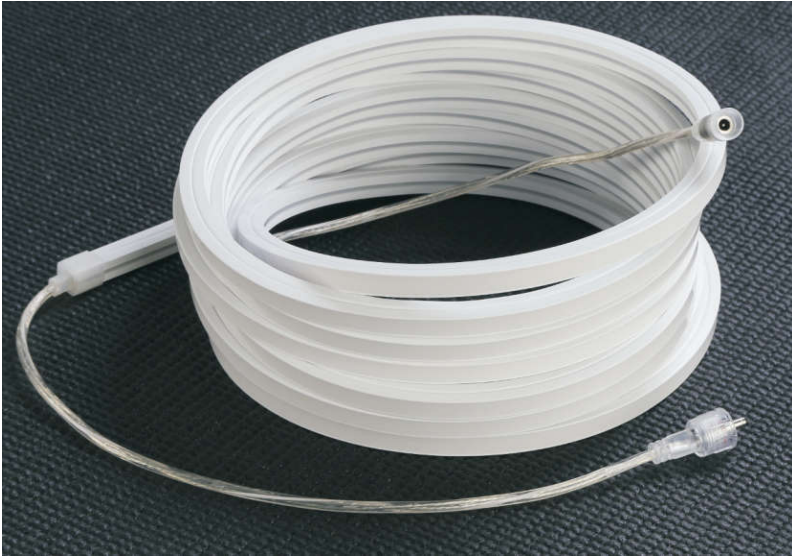

产品名称: TG90-24V140D-2700K-2835-4.8W-NEON1210PF-S

TG90 24V140D 2700K 2835 4.8W NEON1210PF S

- TG=twogain 世纪双赢
- 90=显色指数大于90
- 24V=恒压24V
- 140D=140 灯/米
- 2700K=色温2700K
- 2835=LED 类型
- 4.8W=功率/米
- NEON=霓虹灯带
- 1210PF=霓虹灯管型号
- S=单色

- *色温可定制
- *功率可定制
- *长度可定制
- *LED数量可定制

注: 140LED/米单灯系列, 裁切长度7.15mm

200LED/米单灯系列, 裁切长度5mm

产品名称	工作电压	色温	LED数量/米 裁切长度(mm)	LED类型	防水等级	功率 (瓦)	尺寸 宽/高 (mm)	CRI	每卷 长度 /米
1 NEON0808PF	24V	2200K 6500K	120/140/160/180 50/ 50/ 50 / 33.33	2835	IP65 IP68	1~4.8	8 * 8	80/90/95	5
2 NEON0808PF-Mini	24V/48V		200LEDs/M (5mm)	2835		1~9.6	8 * 8	80/90/95	
3 NEON1010PF	24V		120/140/160/180 50/ 50/ 50 / 33.33	2835		1~4.8	10 * 10	80/90/95	
4 NEON1010PF-Mini	24V/48V		200LEDs/M (5mm)	2835		1~9.6	10 * 10	80/90/95	
5 NEON1010L3	24V		120/140/160/180 50/ 50/ 50 / 33.33	2835		1~4.8	10 * 10	80/90/95	
6 NEON1010L3-Mini	24V/48V		200LEDs/M (5mm)	2835		1~9.6	10 * 10	80/90/95	
7 NEON1010A	24V		120/140/160/180 50/ 50/ 50 / 33.33	2835		1~4.8	10 * 10	80/90/95	
8 NEON1010A-Mini	24V/48V		200LEDs/M (5mm)	2835		1~9.6	10 * 10	80/90/95	
9 NEON1010B	24V		120/140/160/180 50/ 50/ 50 / 33.33	2835		1~4.8	10 * 10	80/90/95	
10 NEON1010B-Mini	24V/48V		200LEDs/M (5mm)	2835		1~9.6	10 * 10	80/90/95	
11 NEON1210	24V		120/140/160/180 50/ 50/ 50 / 33.33	2835		1~4.8	12 * 10	80/90/95	
12 NEON1210Mini	24V/48V		140/200	2835		1~9.6	12 * 10	80/90/95	

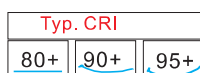
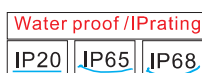

双色霓虹灯

色温 功率 长度 显指可定制



产品名称: TG90-24V140D-2700K-2835-4.8W-NEON1210PF-Bi

TG90 24V140D 2700K 2835 4.8W NEON1210PF Bi

- TG=世纪双赢
- 90=显色指数大于90
- 24V=恒压24V
- 140D=140 灯/米
- 2700K=色温2700K
- 2835=LED 类型
- 4.8W=功率/米
- NEON=霓虹灯带
- 1210PF=霓虹灯带型号
- Bi=双色



	产品名称	工作电压	色温	LED数量/米 裁切长度(mm)	LED 类型	防水 等级	功率 (瓦)	尺寸 宽度/高度 (mm)	CRI	每卷 长度 (米)
1	NEON0808PF	24V	色温1		2835		1~4.8	8 * 8	80/90/95	5
2	NEON1010PF	24V	2200K		2835		1~4.8	10 * 10	80/90/95	
3	NEON1010L3	24V	3500K	120/140/160/180	2835	IP65	1~4.8	10 * 10	80/90/95	
4	NEON1010A	24V		50 / 50 / 50 /33.33	2835	IP68	1~4.8	10 * 10	80/90/95	
5	NEON1010B	24V	色温2		2835		1~4.8	10 * 10	80/90/95	
6	NEON1210	24V	3500K 6500K		2835		1~4.8	12 * 10	80/90/95	



Water proof / IP rating
IP20 IP65 IP68

Typ. CRI
80+ 90+ 95+

SDCM <3

3 YEAR Warranty

Substrate Protection

UV Resistant

Flame Retardant

RoHS Compliant

单色线性灯

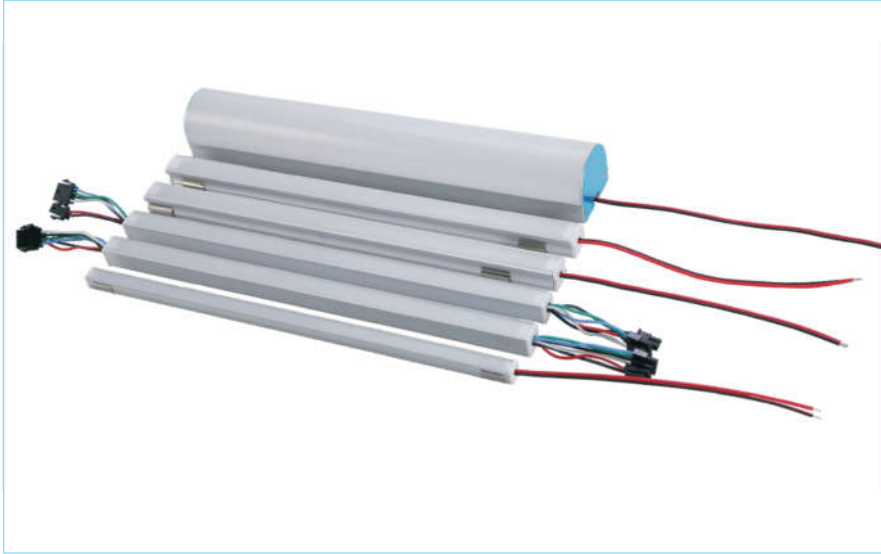

Item Code: TG90-24V60D-27K-IP20-R0809M-4.8W

TG90 24V60D 2700K IP20 8mm 2835 4.8W

- TG=世纪双赢
- 90=显色指数大于90
- 24V=恒压 24V
- 60D=60 灯/米
- 27K= 色温2700K
- IP20= 防水等级
- R0809M=铝灯型号
- 4.8W=功率

- *色温可定制
- *功率可定制
- *长度可定制
- *LED数量可定制



	型号	工作电压	色温	灯珠数量/米	LED 数型	防水等级	功率 (瓦)	显色指数	体积 长*宽*高(mm)
1	R0809M	24V	2700K	120/140/160/180	2835	IP20 IP65	1~4.8	80/90/95	505/1005*8 * 8
2	R1010M	24V		120/140/160/180	2835		1~4.8		505/1005*10 * 10
3	R1313	24V		120/140/160/180	2835		1~4.8		505/1005*13 * 13
4	R1616	24V		120/140/160/180	2835		1~9.6		505/1005*16 * 16
5	R1409M	24V		120/140/160/180	2835		1~9.6		505/1005*14.2*8.5
6	R2010M	24V		120/140/160/180	2835		1~9.6		505/1005*20*10
7	R2011	24V	6500K	120/140/160/180	2835	1~9.6	505/1005*20*20		
8	H1714	24V		120/140/160/180	2835	1~9.6	505/1005*17*14		
9	R3535M	24V		120/140/160/180	2835	1~18	505/1005*35*35		
10	R5035M	24V		120/140/160/180	2835	1~18	505/1005*50*35		

Note: 产品全称 ,TG90-24V120D-27K-IP20-R0809M-4.8W

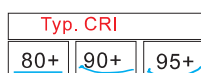
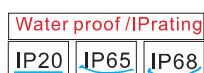

双色线性灯

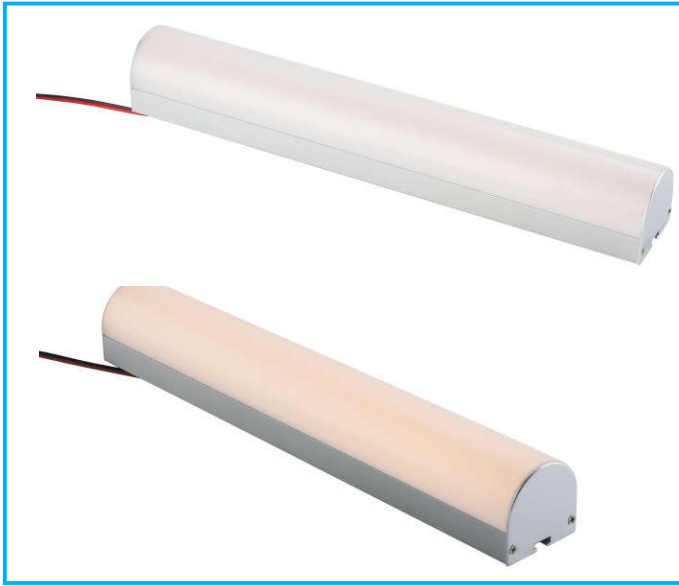

Item Code: TG90-24V60D-27K-65K-IP20-R0809M-4.8W

TG90 24V60D 27K 65K IP20 8mm 2835 4.8W

- TG=世纪双赢
- 90=显色指数大于90
- 24V=恒压 24V
- 60D=60 LED数量/米
- 27K,65K= 2700K和 6500K双色温
- IP20= 防水等级
- R0809M=铝型号
- 4.8W=功率

- *色温可定制
- *功率可定制
- *长度可定制
- *LED数量可定制



	型号	工作电压	色温	LED数量/米	LED类型	防水等级	功率(瓦)	显色指数	体积 长*宽*高(mm)
1	R0809M	24V	色温1 2200K 3000K	120/140/160/180	2835	IP20 IP65	1~4.8	80/90/95	505/1005*8 * 8
2	R1010M	24V		120/140/160/180			1~4.8		505/1005*10 * 10
3	R1313	24V		120/140/160/180			1~4.8		505/1005*13 * 13
4	R1616	24V		120/140/160/180			1~9.6		505/1005*16 * 16
5	R1409M	24V	120/140/160/180	1~9.6			505/1005*14.2*8.5		
6	R2010M	24V	120/140/160/180	1~9.6			505/1005*20*10		
7	R2011	24V	色温2 3500K 6500K	120/140/160/180			1~9.6		505/1005*20*20
8	H1714	24V		120/140/160/180			1~9.6		505/1005*17*14
9	R3535M	24V		120/140/160/180			1~18		505/1005*35*35
10	R5035M	24V		120/140/160/180			1~18		505/1005*50*35

Note: 产品全称, TG90-24V120D-27K-65K-IP20-R0809M-4.8W

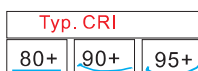
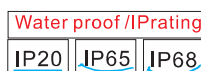



电子画册



地址：深圳市龙华区观澜街道桂花社区惠民一路32号概念空间工业园A栋401
电话：0755-29120099 13543340096
E-mail: Sales@twogain.com
<http://www.twogain.com>